

	1	2	3	4
A			重要度	[B]
B	<h3>技术要求</h3> <ol style="list-style-type: none"> 颜色要求：封面：黑白印刷 内页：黑白印刷； 批量时要求统一，不能有明显色差， 版面内容：图案与文字应印刷清晰、规范，不能有印刷缺陷； 页面印刷：双面印刷； 成型方式：骑马钉； 成品尺寸：A5 (140X210)， 尺寸公差按GB/T 1804-c； 批量生产前须送样确认。 			
C				
D				
E				
			80g双胶	广东奥马冰箱有限公司
借(通)用件登记				
	标志	处数	更改文件号	签名
出图审查	设计		会签	日期
日期	制图	向娴	标准化	
	审核	刘丽桃	批准	
	工艺		日期	2025-01-13
			重量	比例
			共 1 张	第 1 张
			视角符号	
				CKUCN-B01
	1	2	3	4

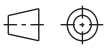

Οδηγίες Χρήστη

Ψυγειοκαταψύκτης No-Frost Combi

EVC-180IN

Περιεχόμενα	
1. Πληροφορίες Ασφαλείας	Σελ. 1~8
2. Επισκόπηση	Σελ. 9
3. Εγκατάσταση	Σελ. 10~14
4. Πίνακας Ελέγχου Χρήστη	Σελ. 15~16
5. Καθημερινή Χρήση	Σελ. 17~20

Για την ασφάλεια σας και για να διασφαλίσετε τη σωστή χρήση, πριν από την εγκατάσταση και την πρώτη χρήση της συσκευής, διαβάστε προσεκτικά το παρόν εγχειρίδιο χρήσης, συμπεριλαμβανομένων των υποδείξεων και των προειδοποιήσεων του. Για την αποφυγή περιττών λαθών και ατυχημάτων, είναι σημαντικό να διασφαλιστεί ότι όλα τα άτομα που χρησιμοποιούν τη συσκευή είναι πλήρως εξοικειωμένα με τα χαρακτηριστικά λειτουργίας και ασφάλειας. Αποθηκεύστε αυτές τις οδηγίες και βεβαιωθείτε ότι παραμένουν κοντά στη συσκευή εάν μετακινηθεί ή πωληθεί, έτσι ώστε όποιος την χρησιμοποιεί καθ' όλη τη διάρκεια της ζωής του προϊόντος να ενημερώνεται σωστά για τη χρήση και την ασφάλεια της συσκευής.

Για την ασφάλεια της ζωής και της ιδιοκτησίας, φυλάξτε τις υποδείξεις αυτών των οδηγιών χρήσης, καθώς ο κατασκευαστής δεν ευθύνεται για ζημιές που προκαλούνται από παράλειψη.

Ασφάλεια παιδιών και ευάλωτων ατόμων

- Αυτή η συσκευή μπορεί να χρησιμοποιηθεί από παιδιά ηλικίας από 8 ετών και άνω και άτομα με μειωμένες σωματικές, αισθητηριακές ή διανοητικές ικανότητες ή έλλειψη εμπειρίας και γνώσης, εάν εποπτεύονται ή τους έχουν δοθεί οδηγίες σχετικά με τη χρήση της συσκευής με ασφαλή τρόπο και κατανοούν τους πιθανούς κινδύνους.
- Τα παιδιά ηλικίας από 3 έως 8 ετών επιτρέπεται να φορτώνουν και να ξεφορτώνουν αυτήν τη συσκευή.
- Τα παιδιά πρέπει να επιβλέπονται για να διασφαλιστεί ότι δεν παίζουν με τη συσκευή.
- Ο καθαρισμός και η συντήρηση από τον χρήστη δεν πρέπει να γίνεται από παιδιά, εκτός εάν είναι ηλικίας άνω των 8 ετών και εποπτεύονται.
- Κρατήστε όλες τις συσκευασίες μακριά από παιδιά. Υπάρχει κίνδυνος ασφυξίας.

- Εάν απορρίψετε τη συσκευή, τραβήξτε το βύσμα από την πρίζα, κόψτε το καλώδιο σύνδεσης (όσο πιο κοντά στη συσκευή μπορείτε) και αφαιρέστε την πόρτα για να αποφύγετε την πιθανότητα παιδιά να παίξουν με την συσκευή και να κινδυνέψουν από ηλεκτροπληξία ή να κλείσουν μέσα σ' αυτήν.
- Εάν αυτή η συσκευή διαθέτει μαγνητικές σφραγίδες πορτών και πρόκειται να αντικαταστήσει μια παλαιότερη συσκευή με ελατήριο κλειδώματος & μάνδαλο στην πόρτα ή το καπάκι, βεβαιωθείτε ότι αχρητέψει το ελατήριο ώστε να μην μπορεί να χρησιμοποιηθεί πριν απορρίψετε την παλιά συσκευή. Αυτό θα το αποτρέψει από το να γίνει παγίδα θανάτου για ένα παιδί.

Γενική Ασφάλεια

ΠΡΟΣΟΧΗ!

Διατηρήστε τα ανοίγματα εξαερισμού, στο περίβλημα της συσκευής ή στην ενσωματωμένη δομή μακριά από εμπόδια.

ΠΡΟΣΟΧΗ!

Μην χρησιμοποιείτε μηχανικές συσκευές ή άλλα μέσα για να επιταχύνετε τη διαδικασία απόψυξης, εκτός από εκείνες που συνιστά ο κατασκευαστής.

 **ΠΡΟΣΟΧΗ!** Μην καταστρέψετε το κύκλωμα ψυκτικού.

 **ΠΡΟΣΟΧΗ!** Μην χρησιμοποιείτε άλλες ηλεκτρικές συσκευές, όπως παρασκευαστές παγωτών, εντός των ψυκτικών συσκευών, εκτός εάν έχουν εγκριθεί για το σκοπό αυτό από τον κατασκευαστή.

 **ΠΡΟΣΟΧΗ!** Μην αγγίζετε τη λάμπα εάν είναι αναμμένη για μεγάλο χρονικό διάστημα επειδή μπορεί να είναι πολύ ζεστή.

 **ΠΡΟΣΟΧΗ!** Όταν τοποθετείτε τη συσκευή, βεβαιωθείτε ότι το καλώδιο τροφοδοσίας δεν είναι παγιδευμένο ή κατεστραμμένο.

 **ΠΡΟΣΟΧΗ!** Μην τοποθετείτε πολλαπλές φορητές πρίζες ή φορητά τροφοδοτικά στο πίσω μέρος της συσκευής.

- Μην αποθηκεύετε εκρηκτικές ουσίες όπως δοχεία αεροζόλ με εύφλεκτο προωθητικό σ' αυτήν τη συσκευή. Το ψυκτικό ισοβουτάνιο (R-600a) που περιέχεται στο ψυκτικό κύκλωμα της συσκευής, είναι ένα φυσικό αέριο με υψηλό επίπεδο περιβαλλοντικής συμβατότητας, το οποίο, ωστόσο, είναι εύφλεκτο.
- Κατά τη μεταφορά και την εγκατάσταση της συσκευής, βεβαιωθείτε ότι κανένα από τα εξαρτήματα του κυκλώματος ψυκτικού δεν έχει υποστεί ζημιά.
 - αποφύγετε τις φλόγες και τις πηγές ανάφλεξης
 - αερίστε καλά τον χώρο στον οποίο βρίσκεται η συσκευή
- Είναι επικίνδυνο να τροποποιήσετε τις προδιαγραφές ή να τροποποιήσετε αυτό το προϊόν με οποιονδήποτε τρόπο. Τυχόν ζημιά στο καλώδιο μπορεί να προκαλέσει βραχυκύκλωμα, πυρκαγιά ή / και ηλεκτροπληξία.
- Αυτή η συσκευή προορίζεται να χρησιμοποιηθεί σε οικιακές και παρόμοιες εφαρμογές όπως
 - σε χώρους κουζίνας προσωπικού σε καταστήματα, γραφεία και άλλα περιβάλλοντα εργασίας
 - σε αγροικίες και από πελάτες σε ξενοδοχεία, μοτέλ και άλλα περιβάλλοντα κατοικιών
 - σε περιβάλλοντα τύπου bed and breakfast
 - σε catering και παρόμοιες εφαρμογές που δεν έχουν σχέση με την λιανική.

 **ΠΡΟΣΟΧΗ!** Οποιαδήποτε ηλεκτρικά εξαρτήματα & βύσμα, καλώδιο τροφοδοσίας, συμπιεστής κ.λπ. πρέπει να αντικατασταθούν από πιστοποιημένο αντιπρόσωπο ή εξειδικευμένο προσωπικό σέρβις.

 **ΠΡΟΣΟΧΗ!** Ο λαμπτήρας που παρέχεται μ' αυτήν τη συσκευή είναι ένας λαμπτήρας «ειδικής χρήσης» που μπορεί να χρησιμοποιηθεί μόνο με την παρεχόμενη συσκευή. Αυτός ο "λαμπτήρας ειδικής χρήσης" δεν μπορεί να χρησιμοποιηθεί για οικιακό φωτισμό. 1)

- Το καλώδιο τροφοδοσίας δεν πρέπει να επιμηκυνθεί.
- Βεβαιωθείτε ότι το βύσμα τροφοδοσίας δεν πλένεται ή δεν έχει υποστεί ζημιά από το πίσω μέρος της συσκευής. Το βουλωμένο ή κατεστραμμένο φως μπορεί να υπερθερμανθεί και να προκαλέσει πυρκαγιά.
- Βεβαιωθείτε ότι μπορείτε να φτάσετε το κεντρικό βύσμα της συσκευής.
- Μην τραβάτε το καλώδιο δικτύου.
- Εάν η πρίζα είναι χαλαρή, μην εισάγετε το φως. Υπάρχει κίνδυνος ηλεκτροπληξίας ή πυρκαγιάς. Δεν πρέπει να χειρίζεστε τη συσκευή χωρίς τον λαμπτήρα.
- Αυτή η συσκευή είναι βαριά. Πρέπει να προσέχετε όταν την μετακινείτε.
- Μην αφαιρείτε ούτε αγγίζετε αντικείμενα από το χώρο κατάψυξης εάν τα χέρια σας είναι υγρά / βρεγμένα, καθώς αυτό μπορεί να προκαλέσει εκδορές στο δέρμα ή εγκαύματα από τον πάγο / καταψύκτη.
- Αποφύγετε την παρατεταμένη έκθεση της συσκευής στο άμεσο ηλιακό φως.

Καθημερινή χρήση

- Μην βάζετε τίποτα ζεστό στα πλαστικά μέρη της συσκευής.
- Μην τοποθετείτε προϊόντα διατροφής επί του πίσω τοίχου.

1) Εάν υπάρχει φως στο τμήμα αυτό.

- Τα κατεψυγμένα τρόφιμα δεν πρέπει να καταψύχονται ξανά όταν ξεπαγώσουν. ¹⁾
- Αποθηκεύστε τα προσυσκευασμένα κατεψυγμένα τρόφιμα σύμφωνα με της οδηγίες του παραγωγού κατεψυγμένων τροφίμων.¹⁾
- Συσσκευές που κατασκευάζει τις συστάσεις αποθήκευσης πρέπει να τηρούνται αυστηρά.

Ανατρέξτε στις σχετικές οδηγίες.

- Μην τοποθετείτε ανθρακούχα αναψυκτικά στο χώρο της κατάψυξης καθώς δημιουργεί πίεση στο δοχείο, το οποίο μπορεί να προκαλέσει έκρηξη, με αποτέλεσμα τη ζημιά στη συσκευή. ¹⁾
- Τα παγωμένα γλειφιτζούρια μπορούν να προκαλέσουν εγκαύματα από τον πάγο εάν καταναλωθούν κατευθείαν από τη συσκευή. ¹⁾
- Για να αποφύγετε τη μόλυνση των τροφίμων, ακολουθήστε τις παρακάτω οδηγίες:
- Το άνοιγμα της πόρτας για μεγάλα χρονικά διαστήματα μπορεί να προκαλέσει σημαντική αύξηση της θερμοκρασίας στα τμήματα της συσκευής.
- Καθαρίζετε τακτικά επιφάνειες που μπορούν να έρθουν σε επαφή με τρόφιμα και προσβάσιμα συστήματα αποχέτευσης.
- Καθαρίστε τις δεξαμενές νερού, εάν δεν έχουν χρησιμοποιηθεί για 48 ώρες. Ξεπλύνετε το σύστημα νερού που είναι συνδεδεμένο σε παροχή νερού, εάν δεν έχει τραβηχτεί νερό για 5 ημέρες.
- Φυλάσσετε το ωμό κρέας και τα ψάρια σε κατάλληλα δοχεία στο ψυγείο, έτσι ώστε να μην έρχονται σε επαφή ή να στάζουν πάνω σ' άλλα τρόφιμα.
- Τα τμήματα δύο αστέρων για κατεψυγμένα τρόφιμα (εάν παρουσιάζονται στη συσκευή) είναι κατάλληλα για αποθήκευση προ-κατεψυγμένων τροφίμων, αποθήκευση ή παρασκευή παγωτού και παγακίων).

1) Εάν υπάρχει καταψύκτης.

2) Εάν υπάρχει χώρος αποθήκευσης φρέσκων τροφίμων.

- Τα τμήματα ενός, δύο και τριών αστεριών (εάν παρουσιάζονται στη συσκευή) δεν είναι κατάλληλα για την κατάψυξη φρέσκων τροφίμων.
- Εάν η συσκευή παραμείνει κενή για μεγάλα χρονικά διαστήματα, απενεργοποιήστε την, ξεπαγώστε, καθαρίστε, στεγνώστε και αφήστε την πόρτα ανοιχτή για να αποτρέψετε την ανάπτυξη μούχλας μέσα στη συσκευή.

Φροντίδα και καθαρισμός

- Πριν από τη συντήρηση, απενεργοποιήστε τη συσκευή και αποσυνδέστε το φις από την πρίζα.
- Μην καθαρίζετε τη συσκευή με μεταλλικά αντικείμενα.
- Μην χρησιμοποιείτε αιχμηρά αντικείμενα για να αφαιρέσετε τον παγετό από τη συσκευή. Χρησιμοποιήστε μια πλαστική ξύστρα. 1)
- Ελέγχετε τακτικά την αποστράγγιση στο ψυγείο για απόψυξη νερού. Εάν είναι απαραίτητο, καθαρίστε τον αγωγό. Εάν η αποστράγγιση είναι μπλοκαρισμένη, θα συγκεντρωθεί νερό στο κάτω μέρος της συσκευής. 2)

Εγκατάσταση

Σημαντικό! Για ηλεκτρική σύνδεση ακολουθήστε προσεκτικά τις οδηγίες που δίνονται σε συγκεκριμένες παραγράφους.

- Αποσυνδεύστε τη συσκευή και ελέγξτε εάν υπάρχουν ζημιές σ' αυτήν. Μην συνδέετε τη συσκευή, εάν έχει υποστεί ζημιά. Αναφέρετε πιθανές ζημιές αμέσως στο μέρος που αγοράσατε την συσκευή. Σ' αυτήν την περίπτωση διατηρήστε τη συσκευασία.

1) Εάν υπάρχει καταψύκτης.

2) Εάν υπάρχει χώρος αποθήκευσης φρέσκων τροφίμων.

- Συνιστάται να περιμένετε τουλάχιστον τέσσερις ώρες πριν συνδέσετε τη συσκευή για να επιτρέψετε στο λάδι να ρέει πίσω στον συμπιεστή.
- Η σωστή κυκλοφορία του αέρα πρέπει να είναι γύρω από τη συσκευή, κάτι που δεν οδηγεί σε υπερθέρμανση. Για να επιτύχετε επαρκή αερισμό ακολουθήστε τις οδηγίες που σχετίζονται με την εγκατάσταση.
- Όπου είναι δυνατόν, οι αποστάτες του προϊόντος πρέπει να βρίσκονται επί τοίχου για να αποφεύγεται η επαφή ή η πρόσφυση θερμών μερών (συμπιεστών, συμπυκνωτή) για την αποφυγή πιθανών εγκαυμάτων.
- Η συσκευή δεν πρέπει να βρίσκεται κοντά σε καλοριφέρ ή κουζίνες.
- Βεβαιωθείτε ότι η πρίζα είναι προσβάσιμη μετά την εγκατάσταση της συσκευής.

Επισκευές

- Τυχόν ηλεκτρικές εργασίες που απαιτούνται για τη συντήρηση της συσκευής πρέπει να εκτελούνται από εξειδικευμένο ηλεκτρολόγο ή αρμόδιο άτομο.
- Αυτό το προϊόν πρέπει να επισκευάζεται από εξουσιοδοτημένο κέντρο επισκευών και πρέπει να χρησιμοποιούνται μόνο γνήσια ανταλλακτικά.

Εξοικονόμησης ενέργειας

- Μην βάζετε ζεστό φαγητό στη συσκευή 2)
- Μην συσκευάζετε φαγητό κοντά το ένα στο άλλο, καθώς αυτό αποτρέπει την κυκλοφορία του αέρα
- Βεβαιωθείτε ότι το φαγητό δεν αγγίζει το πίσω μέρος του τμήματος (ων).
- Εάν κοπεί το ηλεκτρικό ρεύμα, μην ανοίξετε τις πόρτες.
- Μην ανοίγετε συχνά τις πόρτες.
- Μην κρατάτε τις πόρτες ανοιχτές για πολύ καιρό.
- Μην ρυθμίζετε το θερμοστάτη σε υπερβολικές θερμοκρασίες

- Όλα τα εξαρτήματα, όπως συρτάρια, ράφια, μπαλκόνια, πρέπει να φυλάσσονται εκεί για χαμηλότερη κατανάλωση ενέργειας.

Προστασία Περιβάλλοντος

Αυτή η συσκευή δεν περιέχει αέρια που θα μπορούσαν να καταστρέψουν το στρώμα του όζοντος, είτε στο ψυκτικό κύκλωμα είτε στα μονωτικά υλικά. Η συσκευή δεν πρέπει να απορρίπτεται μαζί με τα αστικά απορρίμματα και σκουπίδια. Ο μονωτικός αφρός περιέχει εύφλεκτα αέρια. Η συσκευή πρέπει να απορρίπτεται σύμφωνα με τους κανονισμούς γι' αυτές τις συσκευές που δίνονται από τις τοπικές σας αρχές, ώστε να μην προκληθεί ζημιά στη μονάδα ψύξης, ειδικά στον εναλλακτική θερμότητας.

Τα υλικά που χρησιμοποιούνται σε αυτήν τη συσκευή με το σύμβολο  είναι ανακυκλώσιμα.



Το σύμβολο στο προϊόν ή στη συσκευασία του υποδεικνύει ότι αυτό το προϊόν ενδέχεται να μην αντιμετωπίζεται ως οικιακά απόβλητα. Αντ' αυτού πρέπει να μεταφερθεί στο κατάλληλο

σημείο συλλογής για την ανακύκλωση ηλεκτρικού και ηλεκτρονικού εξοπλισμού. Διασφαλίζοντας ότι αυτό το προϊόν απορρίπτεται σωστά, θα βοηθήσετε στην αποτροπή πιθανών αρνητικών συνεπειών για το περιβάλλον και την ανθρώπινη υγεία, οι οποίες διαφορετικά θα μπορούσαν να προκληθούν από ακατάλληλο χειρισμό απορριμμάτων αυτού του προϊόντος. Για πιο λεπτομερείς πληροφορίες σχετικά με την ανακύκλωση αυτού του προϊόντος, επικοινωνήστε με το τοπικό σας συμβούλιο, την υπηρεσία διάθεσης οικιακών απορριμμάτων ή το κατάστημα απ' όπου αγοράσατε το προϊόν.

Υλικά συσκευασίας

Τα υλικά με το σύμβολο είναι ανακυκλώσιμα.

Απορρίψτε τη συσκευασία σε κατάλληλα δοχεία συλλογής για ανακύκλωση.

Απόρριψη της συσκευής

- 1) Αποσυνδέστε το φως από την πρίζα. 2) Βγάλτε το καλώδιο και απορρίψτε το.



ΠΡΟΣΟΧΗ! Κατά τη χρήση, τη συντήρηση και την απόρριψη της συσκευής, προσέξτε ένα σύμβολο παρόμοιο με αυτό που βρίσκεται στην αριστερή πλευρά, το οποίο βρίσκεται στο πίσω μέρος της συσκευής (στο πίσω πάνελ ή συμπίεστή) και με κίτρινο ή πορτοκαλί χρώμα. Πρόκειται για προειδοποιητικό σύμβολο για κίνδυνο πυρκαγιάς. Υπάρχουν εύφλεκτα υλικά στους ψυκτικούς σωλήνες και συμπίεστή.

Παρακαλούμε να βρίσκεστε μακριά από πηγή φλόγας κατά τη χρήση, τη συντήρηση και την απόρριψη.

Επισκόπηση

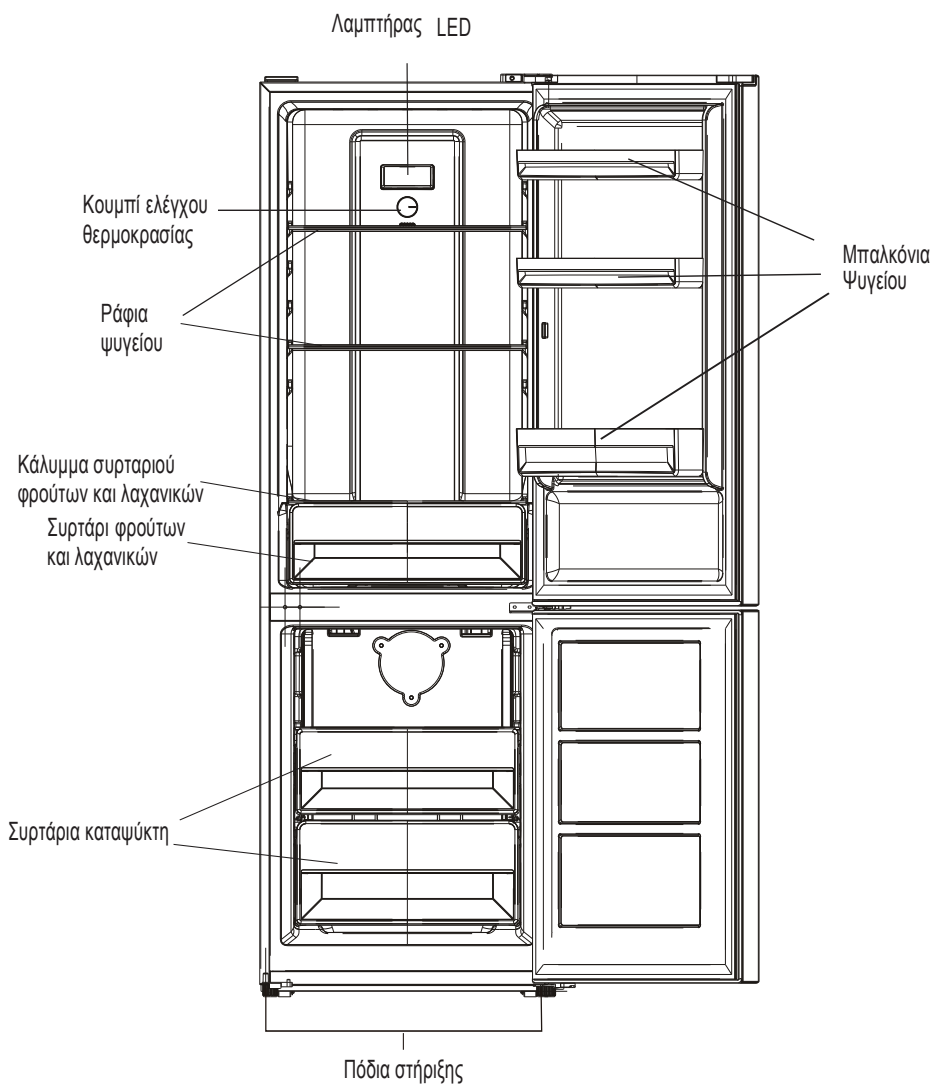

Σημείωση: Η παραπάνω εικόνα είναι μόνο για αναφορά. Η πραγματική συσκευή είναι πιθανώς διαφορετική.

Εγκατάσταση

Απαιτήσεις χώρου

- Επιλέξτε μια τοποθεσία χωρίς άμεση έκθεση στο ηλιακό φως.
- Επιλέξτε μια θέση με αρκετό χώρο ώστε οι πόρτες του ψυγείου να ανοίγουν εύκολα.
- Επιλέξτε μια θέση με επίπεδο (ή σχεδόν επίπεδο) δάπεδο
- Αφήστε αρκετό χώρο για να τοποθετήσετε το ψυγείο σε επίπεδη επιφάνεια.
- Αφήστε χώρο δεξιά, αριστερά, πίσω και πάνω κατά την εγκατάσταση. Αυτό θα βοηθήσει στη μείωση της κατανάλωσης ενέργειας και θα μειώσει τους λογαριασμούς ενέργειας.
- Φυλάσσετε σε απόσταση τουλάχιστον 50mm σε δύο πλευρές και πίσω.
- Αυτή η συσκευή ψύξης δεν προορίζεται να χρησιμοποιηθεί ως εντοιχισμένη συσκευή

Τοποθέτηση

Τοποθετήστε τη συσκευή σε θέση όπου η θερμοκρασία περιβάλλοντος αντιστοιχεί στην κατηγορία κλιματισμού που αναγράφεται στην πινακίδα τύπου της συσκευής:

για ψυκτικές συσκευές με κλιματική κατηγορία:

- παρατεταμένο εύκρατο: αυτή η συσκευή ψύξης προορίζεται να χρησιμοποιηθεί σε θερμοκρασίες περιβάλλοντος που κυμαίνονται από 10 ° C έως 32 ° C.

- εύκρατο: αυτή η συσκευή ψύξης προορίζεται να χρησιμοποιηθεί σε θερμοκρασίες περιβάλλοντος που κυμαίνονται από 16 ° C έως 32 ° C.

- υποτροπικό: αυτή η συσκευή ψύξης προορίζεται να χρησιμοποιηθεί σε θερμοκρασίες περιβάλλοντος που κυμαίνονται από 16 ° C έως 38 ° C.

- τροπικό: αυτή η συσκευή ψύξης προορίζεται να χρησιμοποιηθεί σε θερμοκρασίες περιβάλλοντος που κυμαίνονται από 16 ° C έως 43 ° C.

Τοποθεσία

Η συσκευή πρέπει να εγκατασταθεί μακριά από πηγές θερμότητας όπως καλοριφέρ, λέβητες, άμεσο ηλιακό φως κ.λπ. Βεβαιωθείτε ότι ο αέρας μπορεί να κυκλοφορεί ελεύθερα γύρω από το πίσω μέρος του θαλάμου. Για να εξασφαλιστεί η βέλτιστη απόδοση, εάν η συσκευή είναι τοποθετημένη κάτω από μια προεξέχουσα μονάδα τοίχου, η ελάχιστη απόσταση μεταξύ της κορυφής του καμπίνας και της μονάδας τοίχου πρέπει να είναι τουλάχιστον 100 mm. Στην ιδανική περίπτωση, ωστόσο, η συσκευή δεν πρέπει να τοποθετείται κάτω από τις προεξέχουσες μονάδες τοίχου. Η ακριβής τοποθέτηση στο έδαφος εξασφαλίζεται από ένα ή περισσότερα ρυθμιζόμενα πόδια στη βάση.



Προσοχή! Πρέπει να είναι δυνατή η αποσύνδεση της συσκευής από το ηλεκτρικό δίκτυο. Το βύσμα πρέπει να είναι εύκολα προσβάσιμο μετά την εγκατάσταση.

Ηλεκτρική σύνδεση

Πριν συνδέσετε τη συσκευή, βεβαιωθείτε ότι η τάση και η συχνότητα που εμφανίζονται στην πινακίδα χαρακτηριστικών αντιστοιχούν στο οικιακό τροφοδοτικό. Η συσκευή πρέπει να είναι γειωμένη. Το βύσμα του καλωδίου τροφοδοσίας παρέχεται με μια επαφή για αυτό το σκοπό. Εάν η πρίζα του οικιακού ηλεκτρικού ρεύματος δεν είναι γειωμένη, συνδέστε τη συσκευή σε ξεχωριστή γείωση σύμφωνα με τους ισχύοντες κανονισμούς, συμβουλευθείτε έναν εξειδικευμένο ηλεκτρολόγο. Ο κατασκευαστής αποποιείται κάθε ευθύνη εάν δεν τηρούνται οι παραπάνω προφυλάξεις ασφαλείας. Αυτή η συσκευή συμμορφώνεται με το πρότυπο Ενδοκοινοτικών Οδηγιών.

Εγκατάσταση

Αναστρεψιμότητα της πόρτας

Πριν αναστρέψετε την πόρτα, παρακαλούμε να προετοιμάσετε τα παρακάτω εργαλεία και υλικό: ίσιο κατασβίδι, σταυροκατσάβιδο, γαλλικό κλειδί και τα εξαρτήματα που περιλαμβάνονται στην σακούλα πολυαιθυλενίου:

Κάλυμμα μεντεσέδων στην αριστερή πόρτα x 1

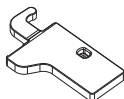

Αριστερό βοήθημα κλεισίματος στην άνω πόρτα x 1
στην κάτω πόρτα x 1

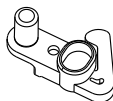

Αριστερό βοήθημα κλεισίματος

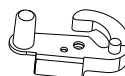

1. Ξεβιδώστε το επάνω κάλυμμα του μεντεσέ και στη συνέχεια ξεβιδώστε τον πάνω μεντεσέ.

Στη συνέχεια, σηκώστε την επάνω πόρτα και τοποθετήστε την σε μαλακό μαξιλάρι, για να αποφύγετε γρατζουνιές και ζημιές.

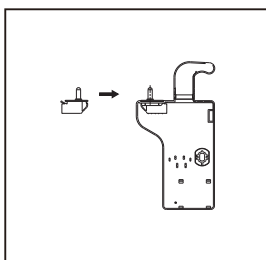
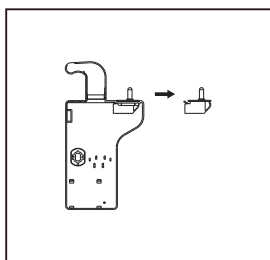
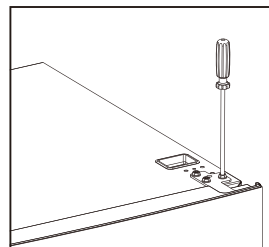
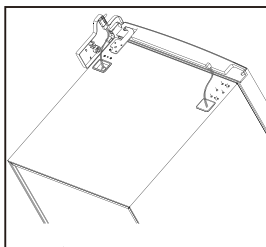
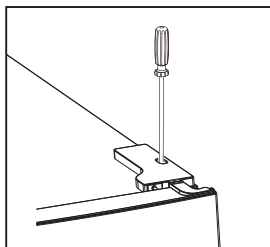

2. Αφαιρέστε το επάνω αριστερό κάλυμμα της βίδας.

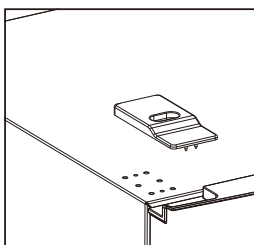
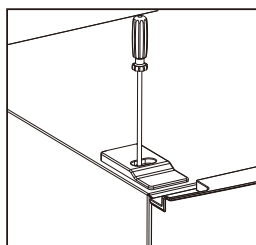

Εγκατάσταση

3. Αφαιρέστε την επάνω πόρτα, βγάλτε τη βίδα από τον μεσαίο μεντεσέ με το σταυροκατσάβιδο και στη συνέχεια αφαιρέστε την κάτω πόρτα.

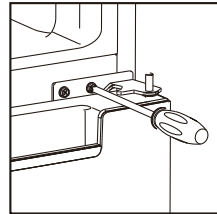

4. Βγάζοντας το ψυγείο, βγάλτε τα πόδια ρύθμισης όπως παρακάτω, και στη συνέχεια αφαιρέστε τον κάτω μεντεσέ με ένα σταυροκατσάβιδο.

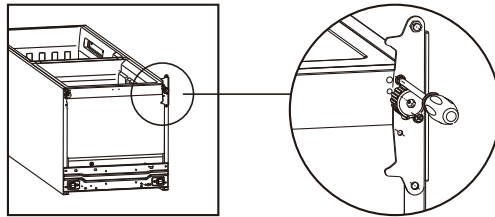

5. Ρύθμιση της θέσης του πυρήνα του μεντεσέ της κάτω άρθρωσης και της άνω άρθρωσης σε αντίθετη θέση

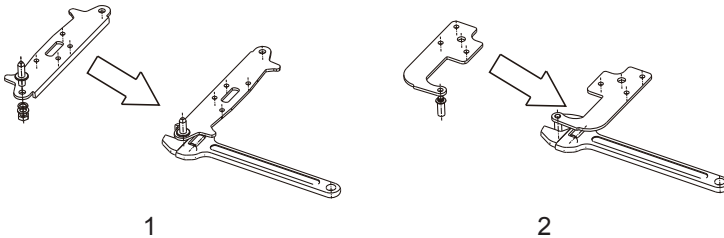

6. Τοποθετήστε τον κάτω μεντεσέ κάτω στο ψυγείο όπως παρακάτω, βιδώνοντας τα πόδια ρύθμισης, βεβαιωθείτε ότι έχει τοποθετηθεί οριζόντια.

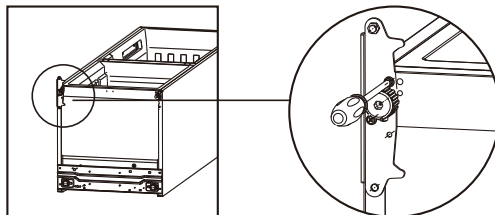

Εγκατάσταση

7. Αφαιρέστε τα αρχικά βοηθήματα κλεισίματος από την επάνω και κάτω πόρτα και, στη συνέχεια, εγκαταστήστε τα βοηθήματα κλεισίματος από την εσωτερική σκούλα (με εγχειρίδια οδηγίων) στην αντίθετη πλευρά.

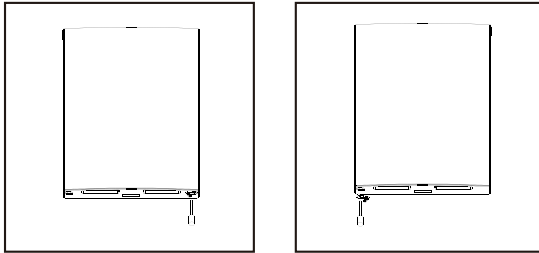

8. Εγκαταστήστε την κάτω πόρτα, προσαρμόστε και τοποθετήστε τον μεσαίο μεντεσέ στην καμπίνα.

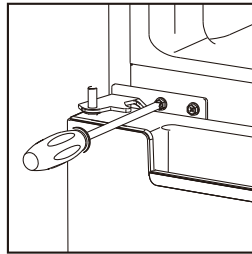

9 Τοποθετήστε την επάνω πόρτα ξανά. Βεβαιωθείτε ότι η πόρτα είναι ευθυγραμμισμένη οριζόντια και κάθετα έτσι ώστε η σφράγιση να είναι κλειστή σε όλες τις πλευρές πριν τελικά σφίξετε την άνω μεντεσέ. Στη συνέχεια, αδρανοποιήστε την άνω άρθρωση και βιδώστε την στην κορυφή της μονάδας και, στη συνέχεια, στερεώστε το κάλυμμα του μεντεσέ με βίδα.

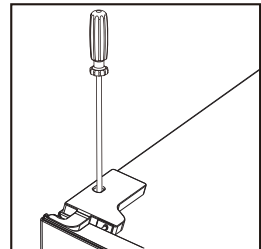
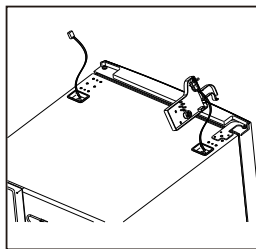
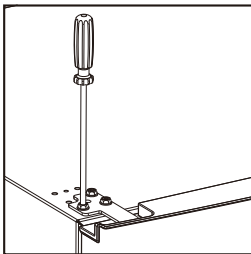

10. Τοποθετήστε το κάλυμμα της βίδας.

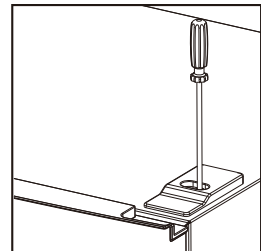

Εγκατάσταση

Τοποθετήστε την εξωτερική λαβή της πόρτας (αν υπάρχει εξωτερική λαβή)

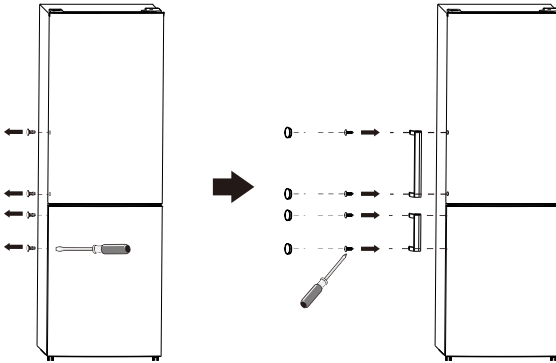

Απαιτήσεις χώρου

- Διατηρήστε αρκετό χώρο για την πόρτα ανοιχτή.
- Διατηρείτε κενό τουλάχιστον 50mm σε δύο πλευρές και πίσω.

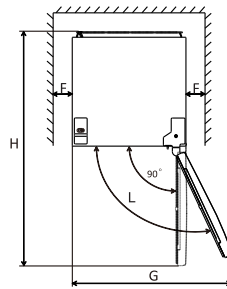
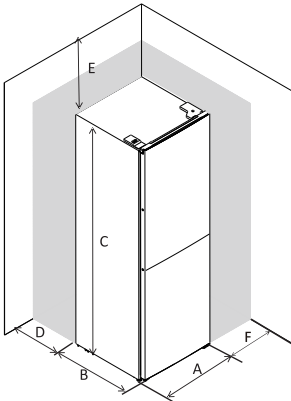

A	545
B	600
C	1810
D	min=50
E	min=50
F	min=50
G	1100
H	1135
L	135°

Τοποθέτηση της μονάδας

Για να το κάνετε αυτό ρυθμίστε τα δύο πόδια στήθισης μπροστά από τη μονάδα.

Εάν η μονάδα δεν είναι επίπεδη, οι πόρτες και οι ευθυγραμμίσεις μαγνητικής σφραγίδας δεν καλύπτονται σωστά.

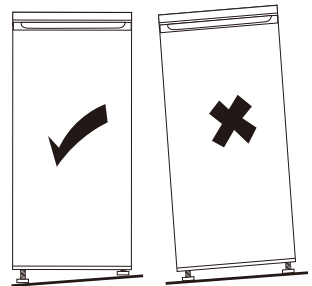

Πίνακας Ελέγχου Χρήστη

1. Ρύθμιση θερμοκρασίας στον θάλαμο του ψυγείου

Το κουμπί ρύθμισης θερμοκρασίας ψυγείου

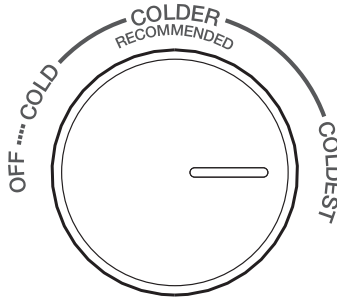

- Ο ρυθμιστής στον θάλαμο του ψυγείου χρησιμοποιείται για τη ρύθμιση της θερμοκρασίας του θαλάμου του ψυγείου.
- Η εσωτερική θερμοκρασία ελέγχεται από αισθητήρα. Υπάρχουν 4 ρυθμίσεις: OFF, COLD, COLDER και COLDEST. Το COLD είναι η πιο θερμή και η COLDEST είναι η πιο κρύα επιλογή.
- Η συσκευή μπορεί να μην λειτουργεί στη σωστή θερμοκρασία εάν είναι ιδιαίτερα ζεστή ή εάν ανοίγετε συχνά την πόρτα.
- Ούτε το ψυγείο ούτε ο θάλαμος κατάψυξης λειτουργεί όταν ο ρυθμιστής είναι απενεργοποιημένος.

2. Ρύθμιση θερμοκρασίας του θαλάμου κατάψυξης

Ο ρυθμιστής θερμοκρασίας κατάψυξης

FREEZER CONTROL

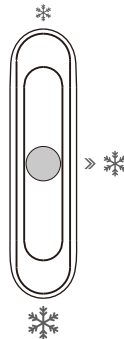





Αυτός ο ρυθμιστής στο διαμέρισμα του ψυγείου χρησιμοποιείται για τη ρύθμιση της θερμοκρασίας του χώρου κατάψυξης.

- Ο ρυθμιστής είναι τοποθετημένος προς το ❄️, η θερμοκρασία στο θάλαμο κατάψυξης θα είναι υψηλότερη. Αντίθετα, η θερμοκρασία στο θάλαμο κατάψυξης θα είναι χαμηλότερη αν ο ρυθμιστής μετακινηθεί προς το ❄️.
- Στη μέση θέση ❄️ του ρυθμιστή συνιστάται θέση για κανονική χρήση.
- Για να έχετε τη χαμηλότερη θερμοκρασία στο χώρο κατάψυξης, μπορείτε να το ρυθμίσετε στο πιο κρύο και να τοποθετήσετε τον ρυθμιστή στο ❄️.

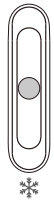
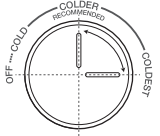
Πίνακας Ελέγχου Χρήστη

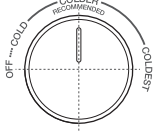
3. Σύσταση ρύθμισης θερμοκρασίας

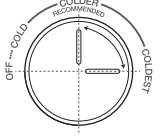
Σύσταση ρύθμισης θερμοκρασίας		
Θερμοκρασία περιβάλλοντος	Κατάψυξη	Ψυγείο
Καλοκαίρι (πάνω από 38 °C)		<p>Ρύθμιση στο *</p>  <p>Ρύθμιση σε πιο ψυχρό στο πιο ψυχρό</p>
Φυσιολογική		<p>Ρύθμιση στο *</p>  <p>Ρύθμιση σε πιο ψυχρό</p>
Χειμώνας (κάτω από 16 °C)		<p>Ρύθμιση στο *</p>  <p>Ρύθμιση σε πιο ψυχρό στο πιο ψυχρό</p>

- Οι παραπάνω πληροφορίες δίνουν στους χρήστες τη δυνατότητα ρύθμισης της θερμοκρασίας.
- Το χειμώνα ή η θερμοκρασία κάτω από 16 °C, οι χρήστες πρέπει να αποφεύγουν να το βάζουν στο ❄️ και το κρύο.
- Για την εξοικονόμηση ενέργειας, το ❄️ και η ψυχρότερη ρύθμιση ισχύει μόνο για ειδικές ανάγκες (όπως γρήγορη κατάψυξη ή παρασκευή πάγου) και πρέπει να αλλάξει μετά από ειδικές ανάγκες.

Καθημερινή χρήση

Πρώτη χρήση

Καθαρισμός του εσωτερικού

Πριν χρησιμοποιήσετε τη συσκευή για πρώτη φορά, πλύνετε το εσωτερικό και όλα τα εσωτερικά μέρη με χλιαρό νερό και κάποιο ουδέτερο σαπούνι για να αφαιρέσετε τη χαρακτηριστική οσμή ενός ολοκαίνουργιου προϊόντος και κατόπιν στεγνώστε καλά.

Σημαντικό! Μην χρησιμοποιείτε απορρυπαντικά ή λειπαντικές σκόνες, καθώς αυτοί θα βλάψουν το φινιρίσμα.

Καθημερινή χρήση

Ψύξη νωπών τροφίμων

- Ο χώρος κατάψυξης είναι κατάλληλος για την κατάψυξη των φρέσκων τροφίμων και την αποθήκευση κατεψυγμένων και βαθιάς κατάψυξης τροφίμων για μεγάλο χρονικό διάστημα.
- Τοποθετήστε το νωπό φαγητό που πρόκειται να καταψυχθεί στο κάτω μέρος του διαμερίσματος.
- Η μέγιστη ποσότητα τροφής που μπορεί να καταψυχθεί σε 24 ώρες καθορίζεται στην πινακίδα τύπου.
- Η διαδικασία κατάψυξης διαρκεί 24 ώρες: κατά τη διάρκεια αυτής της περιόδου μην προσθέτετε άλλα τρόφιμα που πρέπει να καταψυχθούν.

Καθημερινή χρήση

Τοποθετήστε διαφορετικά τρόφιμα σε διαφορετικούς θαλάμους σύμφωνα με τον παρακάτω πίνακα

Τμήματα ψυγιοκαταψύκτη	Είδος φαγητού
Πόρτα ή μπαλκόνια ψυγείου	Τρόφιμα με φυσικά συντηρητικά, όπως μαρμελάδες, χυμοί, ποτά, καρυκεύματα. Μην αποθηκεύετε τρόφιμα που χαλάνε.
Συρτάρι φρούτων και λαχανικών (συρτάρι σαλάτας)	Τα φρούτα, τα βότανα και τα λαχανικά θα πρέπει να τοποθετούνται ξεχωριστά στον κάδο φρούτων και λαχανικών. Μην αποθηκεύετε μπανάνες, κρεμμύδια, πατάτες, σκόρδο
Ράφι ψυγείου - μεσαίο	Γαλακτοκομικά και αυγά
Ράφι ψυγείου - πάνω	Τα τρόφιμα που δεν χρειάζονται μαγειρέμα, όπως τα έτοιμα για κατανάλωση τρόφιμα, αλλαντικά, υπολείμματα.
Συρτάρι / Ράφι καταψύκτη	Τρόφιμα για μακροχρόνια αποθήκευση. Κάτω συρτάρι / ράφι για ωμό κρέας, πουλερικά, ψάρι. Μεσαίο συρτάρι / ράφι για κατεψυγμένα λαχανικά, τσιπς. Κορυφαίο συρτάρι / ράφι για παγωτά, κατεψυγμένα φρούτα, κατεψυγμένα τρόφιμα, ψημένα τρόφιμα

Αποθήκευση κατεψυγμένων τροφίμων

Κατά την πρώτη εκκίνηση ή μετά από μια περίοδο εκτός χρήσης. Πριν τοποθετήσετε το προϊόν στη θέση αφήστε τη συσκευή να λειτουργεί τουλάχιστον 2 ώρες στις υψηλότερες ρυθμίσεις.

Σημαντικό! Σε περίπτωση κατά λάθος απόψυξης, για παράδειγμα, η ισχύς έχει διακοπεί για μεγαλύτερο χρονικό διάστημα από την τιμή που εμφανίζεται στο διάγραμμα τεχνικών χαρακτηριστικών κάτω από το "αυξανόμενο χρόνο", τα αποψυγμένα τρόφιμα πρέπει να καταναλωθούν γρήγορα ή να μαγειρευτούν αμέσως και στη συνέχεια να καταψυχθούν .

Παγόλυση

Τα κατεψυγμένα ή κατεψυγμένα τρόφιμα, πριν από τη χρήση, μπορούν να αποψυχθούν στο διαμέρισμα καταψύκτη ή σε θερμοκρασία δωματίου, ανάλογα με το χρόνο που είναι διαθέσιμος για αυτή τη λειτουργία.

Τα μικρά κομμάτια μπορεί ακόμη να μαγειρευτούν ακόμη κατεψυγμένα, απευθείας από την κατάψυξη. Σ' αυτή την περίπτωση, το μαγειρέμα θα διαρκέσει περισσότερο.

Καθημερινή χρήση

Εξαρτήματα – Κινητά ράφια

Οι τοίχοι του ψυγείου είναι εφοδιασμένοι με μια σειρά οδηγών έτσι ώστε να μπορούν να τοποθετηθούν όπως επιθυμείτε.

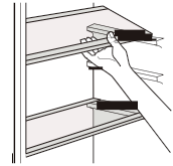

Τοποθετώντας τα μπαλκόνια της πόρτας

Τα μπαλκόνια της πόρτας μπορούν να αποσυναρμολογηθούν για καθαρισμό. Για να κάνετε την αποσυναρμολόγηση ως εξής: τραβήξτε σταδιακά το μπαλκόνι προς την κατεύθυνση των βελών μέχρι να βγει. Μετά τον καθαρισμό, επανατοποθετήστε το.

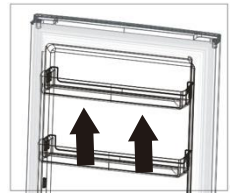

Αφαιρέστε το κάτω συρτάρι

- 1.Τραβήξτε το κάτω συρτάρι προς την θέση του stop.
- 2.Εκτείνετε το μπροστινό μέρος του συρταριού.
- 3.Αφαιρέστε το κάτω συρτάρι.

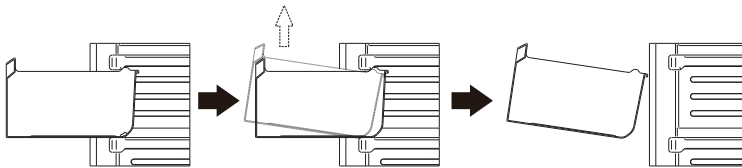

Χρήσιμες συμβουλές

Συμβουλές για κατάψυξη

Για να μπορέσετε να αξιοποιήσετε στο έπακρο τη διαδικασία κατάψυξης, ακολουθούν μερικές σημαντικές συμβουλές:

- Η μέγιστη ποσότητα τροφής που μπορεί να καταψυχθεί σε 24 ώρες, εμφανίζεται στην πινακίδα τύπου.
- Η διαδικασία κατάψυξης διαρκεί 24 ώρες. Δεν πρέπει να προστεθούν άλλα τρόφιμα που πρέπει να καταψυχθούν κατά τη διάρκεια αυτής της περιόδου.
- Να ψύχετε μόνο υψηλής ποιότητας, φρέσκα και καλά καθαρισμένα τρόφιμα
- Να προετοιμάζετε τα τρόφιμα σε μικρές μερίδες για να καταστεί δυνατή η ταχεία και πλήρη κατάψυξη και να καταστεί δυνατή στη συνέχεια η απόψυξη μόνο της απαιτούμενης ποσότητας ·
- Τυλίξτε τα τρόφιμα σε αλουμινόχαρτο ή πολυαιθυλένιο και βεβαιωθείτε ότι οι συσκευασίες είναι αεροστεγείς.
- Μην αφήνετε φρέσκα, μη κατεψυγμένα τρόφιμα να αγγίζουν τρόφιμα που έχουν ήδη καταψυχθεί, αποφεύγοντας έτσι την αύξηση της θερμοκρασίας τους.
- Τα άπαχα τρόφιμα αποθηκεύονται καλύτερα και περισσότερο από τα λιπαρά. Το αλάτι μειώνει τη διάρκεια αποθήκευσης των τροφίμων.
- Οι γρανίτες, εάν καταναλώνονται αμέσως μετά την αφαίρεση τους από την κατάψυξη, μπορεί να προκαλέσουν το κάψιμο του δέρματος.
- Συνιστάται να αναγράφετε την ημερομηνία κατάψυξης σε κάθε μεμονωμένη συσκευασία για να μπορέσετε να αφαιρέσετε από την κατάψυξη, μπορεί να προκαλέσει την καύση του δέρματος.
- Συνιστάται να αναγράφετε την ημερομηνία κατάψυξης σε κάθε μεμονωμένη συσκευασία, ώστε να μπορείτε να κρατήσετε την καρτέλα του χρόνου αποθήκευσης.

Καθημερινή χρήση

Συμβουλές για την αποθήκευση κατεψυγμένων τροφίμων

Για να επιτύχετε τη βέλτιστη απόδοση από αυτή τη συσκευή, πρέπει:

Βεβαιωθείτε ότι τα εμπορικά κατεψυγμένα τρόφιμα αποθηκεύτηκαν επαρκώς από τον έμπορο λιανικής πώλησης.

να είστε βέβαιοι ότι τα κατεψυγμένα τρόφιμα μεταφέρονται από το κατάστημα τροφίμων στον καταψύκτη το συντομότερο δυνατό.

Μην ανοίγετε συχνά την πόρτα ή την αφήνετε ανοιχτή περισσότερο από ό, τι είναι απολύτως απαραίτητο.

Μόλις αποψυχθεί, τα τρόφιμα επιδεινώνονται γρήγορα και δεν μπορούν να ξαναψυχθούν.

Μην υπερβαίνετε την περίοδο αποθήκευσης που υποδεικνύεται από την παρασκευή τροφίμων.

Συμβουλές για ψύξη νωπών τροφίμων

Για να έχετε την καλύτερη απόδοση:

- Μην αποθηκεύετε ζεστά τρόφιμα ή υγρά εξατμίσεις στο ψυγείο
- Να καλύπτετε ή να τυλίγετε τα τρόφιμα, ιδιαίτερα εάν έχουν ισχυρή γεύση

Συμβουλές για ψύξη

Χρήσιμες συμβουλές:

- Κατασκευάστε (όλους τους τύπους): τυλίξτε τις σακούλες πολυαιθυλενίου και τοποθετήστε τα στα γυάλινα ράφια πάνω από το συρτάρι λαχανικών.
- Για λόγους ασφαλείας, αποθηκεύστε με αυτόν τον τρόπο μόνο μία ή δύο ημέρες το πολύ.
- Μαγειρεμένα τρόφιμα, κρύα πιάτα κ.λπ.: αυτά πρέπει να καλύπτονται και να τοποθετούνται σε οποιοδήποτε ράφι.
- Φρούτα και λαχανικά: αυτά πρέπει να καθαριστούν καλά και να τοποθετηθούν στο ειδικό συρτάρι.
- βούτυρο και τυρί: αυτά πρέπει να τοποθετούνται σε ειδικά αεροστεγείς συσκευασίες ή να τυλιγούνται σε αλουμινοχαρτό ή σάκος από πολυαιθυλένιο για να εξαιρούνται όσο το δυνατόν περισσότερο ο αέρας.
- Μπουκάλια γάλακτος: αυτά πρέπει να έχουν ένα καπάκι και να αποθηκεύονται στα μπαλκόνια της πόρτας.
- Μπανάνες, πατάτες, κρεμμύδια και σκόρδο, εάν δεν είναι συσκευασμένα.
- Για την ενεργειακή απόδοση, όλα τα συρτάρια, τα καλάθια και τα ράφια πρέπει να είναι στη σωστή θέση, δεν πρέπει να φυλάσσονται στο ψυγείο.

Καθαρισμός

Για λόγους υγιεινής, το εσωτερικό της συσκευής, συμπεριλαμβανομένων των εσωτερικών εξαρτημάτων, πρέπει να καθαρίζεται τακτικά.



Προσοχή! Κατά τη διάρκεια του καθαρισμού, η συσκευή μπορεί να μην είναι συνδεδεμένη στο δίκτυο. Κίνδυνος ηλεκτροπληξίας! Πριν από τον καθαρισμό, απενεργοποιήστε τη συσκευή και αφαιρέστε το φινι από την παροχή ρεύματος ή απενεργοποιήστε ή απενεργοποιήστε τον ασφαλειοδιακόπτη ή την ασφάλεια. Μην καθαρίζετε ποτέ τη συσκευή με καθαριστικό ατμού. Η υγρασία θα μπορούσε να συσσωρευτεί σε ηλεκτρικά εξαρτήματα, κίνδυνος ηλεκτροπληξίας! Οι καυτοί ατμοί μπορούν να προκαλέσουν βλάβη στα πλαστικά μέρη. Η συσκευή πρέπει να είναι στεγνή πριν να τεθεί ξανά σε λειτουργία.

Σημαντικό! Αιθέρια έλαια και οργανικοί διαλύτες μπορούν να προσβάλλουν πλαστικά μέρη, π.χ. χυμό λεμονιού ή το χυμό φλούδα πορτοκαλιού, βουτυρικό οξύ, καθαριστικό που περιέχουν οξικό οξύ.

- Μην επιτρέπετε σε τέτοιες ουσίες να έρχονται σε επαφή με τα εξαρτήματα της συσκευής.
- Μην χρησιμοποιείτε λιπαντικά καθαριστικά
- Αφαιρέστε το φαγητό από την καταψύκτη. Φυλάξτε τα σε δροσερό μέρος, καλά καλυμμένο.
- Απενεργοποιήστε τη συσκευή και αφαιρέστε την τάπα από το ρεύμα ή απενεργοποιήστε ή απενεργοποιήστε τον ασφαλειοδιακόπτη.
- Καθαρίστε τη συσκευή και τα εσωτερικά αξεσουάρ με ένα πανί και χλιαρό νερό. Μετά τον καθαρισμό σκουπίστε με φρέσκο νερό και τρίψτε το στεγνό.
- Αφού στεγνώσουν όλα, ξαναβάλτε τη συσκευή σε λειτουργία.

Καθημερινή χρήση

Αντικατάσταση λαμπτήρα

Το εσωτερικό φως είναι τύπου LED. Για να αντικαταστήσετε τη λάμπα, επικοινωνήστε με έναν εξειδικευμένο τεχνικό.

Αντιμετώπιση προβλημάτων



Προσοχή! Πριν από την αντιμετώπιση προβλημάτων, αποσυνδέστε το τροφοδοτικό.

Μόνο ένας εξειδικευμένος ηλεκτρολόγος από αρμόδιο άτομο πρέπει να κάνει την αντιμετώπιση προβλημάτων που δεν περιλαμβάνεται σε αυτό το εγχειρίδιο.

Σημαντικό! Υπάρχουν μερικοί ήχοι κατά την κανονική χρήση (συμπιεστής, κυκλοφορία ψυκτικού μέσου).

Πρόβλημα	Πιθανή αιτία	Λύση
Η συσκευή δεν λειτουργεί	Ο ρυθμιστής θερμοκρασίας ρυθμίζεται στο πιο ψυχρό	Τοποθετήστε το κουμπί σε άλλο διακόπτη στη συσκευή.
	Το βύσμα δικτύου δεν είναι συνδεδεμένο ή είναι χαλαρό	Τοποθετήστε το βύσμα του ρεύματος.
	Η ασφάλεια έχει καεί ή είναι ελαττωματική	Ελέγξτε την ασφάλεια, αντικαταστήστε εάν είναι απαραίτητο.
	Η υποδοχή είναι ελαττωματική	Οι δυσλειτουργίες του δικτύου πρέπει να διορθωθούν από έναν ηλεκτρολόγο.
Η συσκευή παγώνει ή κρυνώνει πάρα πολύ	Η θερμοκρασία έχει ρυθμιστεί πάρα πολύ κρύα ή η συσκευή λειτουργεί πιο μηνιά	Γυρίστε προσωρινά τον ρυθμιστή θερμοκρασίας σε μια θερμότερη ρύθμιση.
Το φαγητό δεν είναι αρκετά παγωμένο.	Η θερμοκρασία δεν έχει ρυθμιστεί σωστά.	Ρίξτε μία ματιά στην αρχική ενότητα ρύθμισης θερμοκρασίας.
	Η πόρτα ήταν ανοιχτή για μεγάλο χρονικό διάστημα.	Να ανοίγετε την πόρτα για όσο λιγότερο χρονικό διάστημα είναι εφικτό.
	Μεγάλη ποσότητα ζεστού φαγητού τοποθετήθηκε στην συσκευή εντός των τελευταίων 24 ωρών	Ρυθμίστε προσωρινά την θερμοκρασία στο πιο κρύο επίπεδο.
Ιδιαίτερα προσκολλημένο κομμάτι πάγου στο λάστιχο της πόρτας	Η συσκευή είναι κοντά σε πηγή θερμότητας.	Παρακαλούμε κοιτάξτε την ενότητα χώρου τοποθέτησης της συσκευής.
	Το λάστιχο της πόρτας δεν είναι αεροστεγώς κλειστό.	Προσεκτικά θερμαίνετε τα τμήματα του λάστιχου της πόρτας που έχουν διαρροή με πιστολάκι μαλλιών (σε δροσερή ρύθμιση). Ταυτόχρονα, διαμορφώστε τη το ζεστό λάστιχο της πόρτας με το χέρι έτσι ώστε να κάθεται σωστά.
Ασυνήθιστοι ήχοι	Η συσκευή δεν είναι επίπεδη.	Επανατοποθετήστε τα πόδια.
	Η συσκευή αγγίζει τον τοίχο ή άλλα αντικείμενα.	Μετακινήστε ελαφρά τη συσκευή.
	Ένα μέρος, π.χ. ένας σωλήνας στο πίσω μέρος της συσκευής αγγίζει άλλο τμήμα της συσκευής ή τον τοίχο.	Εάν είναι απαραίτητο, στρέψτε προσεκτικά το εξάρτημα.
Νερό στο πάτωμα	Η οπή αποστράγγισης νερού εμποδίζεται.	Ανατρέξτε στην ενότητα Καθαρισμός και Φροντίδα.
Τα πλαϊνά πάνελ είναι ζεστά.	Είναι φυσιολογικό. Τα μέρη ανταλλαγής θερμότητας βρίσκονται στις πλευρές	Πάρτε γάντια για να αγγίξετε τις πλευρές αν χρειαστεί.

Αν η βλάβη εμφανιστεί ξανά, επικοινωνήστε με το Κέντρο Εξυπηρέτησης.

Αυτά τα δεδομένα είναι απαραίτητα για να σας βοηθήσουν γρήγορα και σωστά. Γράψτε τα απαραίτητα δεδομένα εδώ, ανατρέξτε στην πινακίδα τύπου.



User Instruction

Combi Fridge Freezer No-Frost

EVC-180IN

Content	
1. Safety Information	Page 1~9
2. Overview	Page 10
3. Installation	Page 11~16
4. User Control Panel	Page 16~18
5. Daily Use	Page 19~22

In the interest of your safety and to ensure the correct use, before installing and first using the appliance, read this user manual carefully, including its hints and warnings. To avoid unnecessary mistakes and accidents, it is important to ensure that all people using the appliance are thoroughly familiar with its operation and safety features. Save these instructions and make sure that they remain with the appliance if it is moved or sold, so that everyone using it through its life will be properly informed on appliance use and safety.





For the safety of life and property keep the precautions of these user's instructions as the manufacturer is not responsible for damages caused by omission.

Children and vulnerable people safety

- This appliance can be used by children aged from 8 years and above and persons with reduced physical, sensory or mental capabilities or lack of experience and knowledge if they have been given supervision or instruction concerning use of the appliance in a safe way and understand the hazards involved.
- Children aged from 3 to 8 years are allowed to load and unload this appliance.
- Children should be supervised to ensure that they do not play with the appliance.
- Cleaning and user maintenance shall not be made by children unless they are aged from 8 years and above and supervised.
- Keep all packaging well away from children. There is risk of suffocation.

- If you are discarding the appliance pull the plug out of the socket, cut the connection cable (as close to the appliance as you can) and remove the door to prevent playing children to suffer electric shock or to close themselves into it.
- If this appliance featuring magnetic door seals is to replace an older appliance having a spring lock (latch) on the door or lid, be sure to make that spring lock unusable before you discard the old appliance. This will prevent it from becoming a death trap for a child.

General safety

-  **WARNING!** Keep ventilation openings, in the appliance enclosure or in the built-in structure, clear of obstruction.
-  **WARNING!** Do not use mechanical devices or other means to accelerate the defrosting process, other than those recommended by the manufacturer.
-  **WARNING!** Do not damage the refrigerant circuit.
-  **WARNING!** Do not use other electrical appliances (such as ice cream makers) inside of refrigerating appliances, unless they are approved for this purpose by the manufacture.
-  **WARNING!** Do not touch the light bulb if it has been on for a long period of time because it could be very hot.¹⁾

1) If there is a light in the compartment.

 **WARNING!** When positioning the appliance, ensure the supply cord is not trapped or damaged.

 **WARNING!** Do not locate multiple portable socket-outlets or portable power suppliers at the rear of the appliance.

- Do not store explosive substances such as aerosol cans with a flammable propellant in this appliance.
- The refrigerant isobutane (R-600a) is contained within the refrigerant circuit of the appliance, a natural gas with a high level of environmental compatibility, which is nevertheless flammable.
- During transportation and installation of the appliance, be certain that none of the components of the refrigerant circuit become damaged.
 - avoid open flames and sources of ignition
 - thoroughly ventilate the room in which the appliance is situated
- It is dangerous to alter the specifications or modify this product in any way. Any damage to the cord may cause a short circuit, fire and/or electric shock.
- This appliance is intended to be used in household and similar applications such as
 - staff kitchen areas in shops, offices and other working environments;
 - farm houses and by clients in hotels, motels and other residential type environments;
 - bed and breakfast type environments;
 - catering and similar non-retail applications.

 **WARNING!** Any electrical components (plug, power cord, compressor and etc.) must be replaced by a certified service agent or qualified service personnel.

 **WARNING!** The light bulb supplied with this appliance is a “special use lamp bulb” usable only with the appliance supplied. This “special use lamp” is not usable for domestic lighting.¹⁾

- Power cord must not be lengthened.
- Make sure that the power plug is not squashed or damaged by the back of the appliance. A squashed or damaged power plug may overheat and cause a fire.
- Make sure that you can come to the mains plug of the appliance.
- Do not pull the mains cable.
- If the power plug socket is loose, do not insert the power plug. There is a risk of electric shock or fire.
- You must not operate the appliance without the lamp.
- This appliance is heavy. Care should be taken when moving it.
- Do not remove nor touch items from the freezer compartment if you hands are damp/wet, as this could cause skin abrasions or frost/freezer burns.
- Avoid prolonged exposure of the appliance to direct sunlight.

Daily use

- Do not put hot on the plastic parts in the appliance.
- Do not place food products directly against the rear wall.

1) If there is a light in the compartment.

- Frozen food must not be re-frozen once it has been thawed out.¹⁾
- Store pre-packed frozen food in accordance with the frozen food manufacturer's instructions.¹⁾
- Appliance's manufacturer's storage recommendations should be strictly adhered to. Refer to relevant instructions.
- Do not place carbonated or fizzy drinks in the freezer compartment as it creates pressure on the container, which may cause it to explode, resulting in damage to the appliance.¹⁾
- Ice lollies can cause frost burns if consumed straight from the appliance.¹⁾
- To avoid contamination of food, please respect the following instructions
- Opening the door for long periods can cause a significant increase of the temperature in the compartments of the appliance.
- Clean regularly surfaces that can come in contact with food and accessible drainage systems.
- Clean water tanks if they have not been used for 48h; flush the water system connected to a water supply if water has not been drawn for 5 days.
- Store raw meat and fish in suitable containers in the refrigerator, so that it is not in contact with or drip onto other food.
- Two-star frozen-food compartments (if they are presented in the appliance) are suitable for storing pre-frozen food, storing or making ice-cream and making ice cubes.

1) If there is a freezer compartment.

2) If there is a fresh-food storage compartment.

- One-, two- and three -star compartments (if they are presented in the appliance) are not suitable for the freezing of fresh food.
- If the appliance is left empty for long periods, switch off, defrost, clean, dry and leave the door open to prevent mould developing within the appliance.

Care and cleaning

- Before maintenance, switch off the appliance and disconnect the mains plug from the mains socket.
- Do not clean the appliance with metal objects.
- Do not use sharp objects to remove frost from the appliance. Use a plastic scraper.¹⁾
- Regularly examine the drain in the refrigerator for defrosted water. If necessary, clean the drain.
If the drain is blocked, water will collect in the bottom of the appliance.²⁾

Installation

Important! For electrical connection carefully follow the instructions given in specific paragraphs.

- Unpack the appliance and check if there are damages on it. Do not connect the appliance if it is damaged. Report possible damages immediately to the place you bought it. In that case retain packing.

1) If there is a freezer compartment.

2) If there is a fresh-food storage compartment.

Safety information



- It is advisable to wait at least four hours before connecting the appliance to allow the oil to flow back in the compressor.
- Adequate air circulation should be around the appliance, lacking this leads to overheating. To achieve sufficient ventilation follow the instructions relevant to installation.
- Wherever possible the spacers of the product should be against a wall to avoid touching or catching warm parts (compressor, con-denser) to prevent possible burn.
- The appliance must not be located close to radiators or cookers.
- Make sure that the mains plug is accessible after the installation of the appliance.

Service



- Any electrical work required to do the servicing of the appliance should be carried out by a qualified electrician or competent person.
- This product must be serviced by an authorized Service Center, and only genuine spare parts must be used.

Energy saving

- Don't put hot food in the appliance;
- Don't pack food close together as this prevents air circulating;
- Make sure food don't touch the back of the compartment(s);

- If electricity goes off, don't open the door(s);
- Don't open the door(s) frequently;
- Don't keep the door(s) open for too long time;
- Don't set the thermostat on exceeding cold temperatures;
- All accessories, such as drawers, shelves balconies, should be kept there for lower energy consumption.

Environment Protection

 This appliance does not contain gasses which could damage the ozone layer, in either its refrigerant circuit or insulation materials. The appliance shall not be discarded together with the urban refuse and rubbish. The insulation foam contains flammable gases: the appliance shall be disposed according to the appliance regulations to obtain from your local authorities. Avoid damaging the cooling unit, especially the heat exchanger. The materials used on this appliance marked by the symbol  are recyclable.

 The symbol on the product or on its packaging indicates that this product may not be treated as household waste. Instead it should be taken to the appropriate collection point for the recycling of electrical and electronic equipment. By ensuring this product is disposed of correctly, you will help prevent potential negative consequences for the environment and human health,

which could otherwise be caused by inappropriate waste handling of this product. For more detailed information about recycling of this product, please contact your local council, your household waste disposal service or the shop where you purchased the product.

Packaging materials

The materials with the symbol are recyclable. Dispose the packaging in a suitable collection containers to recycle it.

Disposal of the appliance

1. Disconnect the mains plug from the mains socket.
2. Cut off the mains cable and discard it.



WARNING! During using, service and disposal the appliance, please pay attention to symbol similar as left side, which is located on rear of appliance (rear panel or compressor) and with yellow or orange color.

It's risk of fire warning symbol. There are flammable materials in refrigerant pipes and compressor.

Please be far away fire source during using, service and disposal.

Overview

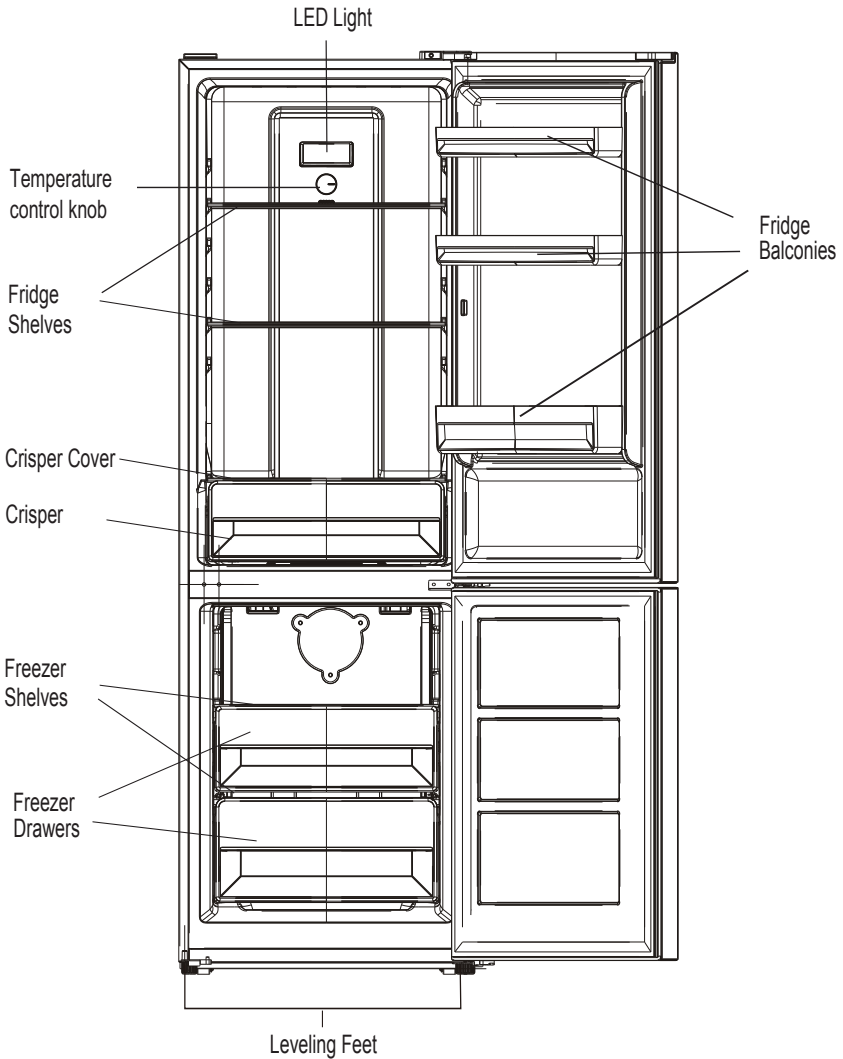

Note: Above picture is for reference only. Real appliance probably is different.

Installation

Space Requirement

- Select a location without direct exposure to sunlight;
- Select a location with enough space for the refrigerator doors to open easily;
- Select a location with level (or nearly level) flooring;
- Allow sufficient space to install the refrigerator on a flat surface;
- Allow clearance to the right, left, back and top when installing. This will help reduce power consumption and keep your energy bills lower.
- Keep at least 50mm gap at two sides and back.
- this refrigerating appliance is not intended to be used as a built-in appliance

Positioning

Install this appliance at a location where the ambient temperature corresponds to the climate class indicated on the rating plate of the appliance:

for refrigerating appliances with climate class:

- extended temperate: this refrigerating appliance is intended to be used at ambient temperatures ranging from 10 °C to 32 °C;(SN)
- temperate: this refrigerating appliance is intended to be used at ambient temperatures ranging from 16 °C to 32 °C;(N)
- subtropical: this refrigerating appliance is intended to be used at ambient temperatures ranging from 16 °C to 38 °C;(ST)
- tropical: this refrigerating appliance is intended to be used at ambient temperatures ranging from 16 °C to 43 °C;(T)

Location

The appliance should be installed well away from sources of heat such as radiators, boilers, direct sunlight etc. Ensure that air can circulate freely around the back of the cabinet. To ensure best performance, if the appliance is positioned below an overhanging wall unit, the minimum distance between the top of the cabinet and the wall unit must be at least 100 mm. Ideally, however, the appliance should not be positioned below overhanging wall units. Accurate leveling is ensured by one or more adjustable feet at the base of the cabinet.

This refrigerating appliance is not intended to be used as a built-in appliance.

 **Warning!** It must be possible to disconnect the appliance from the mains power supply; the plug must therefore be easily accessible after installation.

Electrical connection

Before plugging in, ensure that the voltage and frequency shown on the rating plate correspond to your domestic power supply. The appliance must be earthed. The power supply cable plug is provided with a contact for this purpose. If the domestic power supply socket is not earthed, connect the appliance to a separate earth in compliance with current regulations, consulting a qualified electrician. The manufacturer declines all responsibility if the above safety precautions are not observed. This appliance complies with the E.E.C. Directives.

Installation

Door Reversibility

Before reversing the door, please be prepared below tools and material: straight screwdriver, cross screwdriver, spanner and the components included in the poly bag:

Left Door Hinge Cover x 1

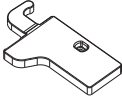

Left Aid-Closer on Upper Door x 1

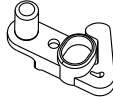

Left Aid-Closer on Lower Door x 1

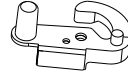

1. Unscrew top hinge cover and then unscrew the top hinge .
Then lift upper door and place it on a soft pad to avoid scratch and damage.

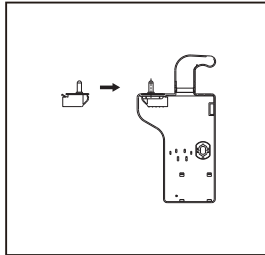
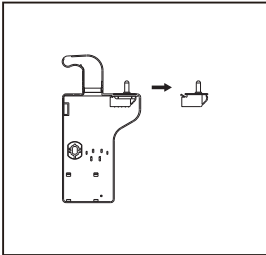
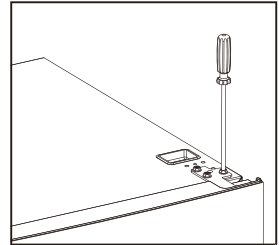
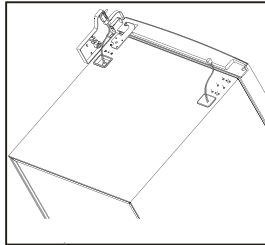
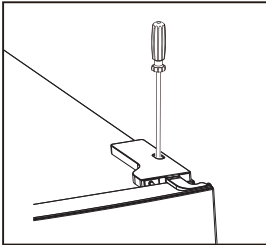

2. Remove the top left screw cover.

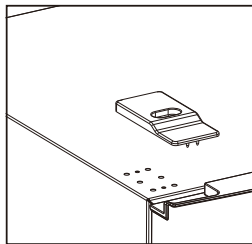
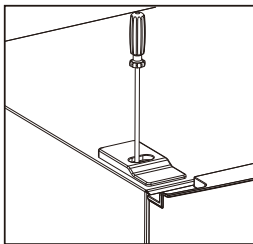

Installation

3. Take off the upper door, take out the screw from the middle hinge by cross screwdriver, then take off the lower door.

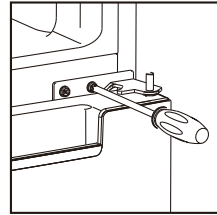

4. Laying down the refrigerator, take out the adjusting feet as below, then take off the lower hinge by cross screwdriver.

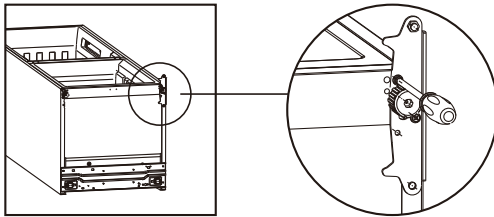

5. Adjusting the hinge core position of the lower hinge and upper hinge to opposite position

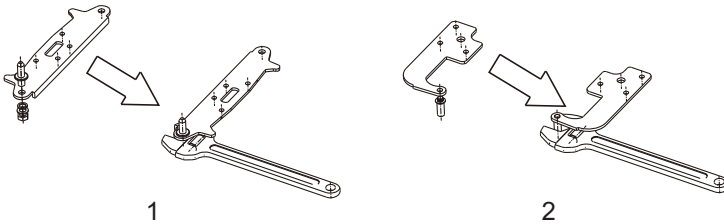

6. Install the lower hinge under to the refrigerator like below, screwing in the adjusting feet, make sure the position in horizon.

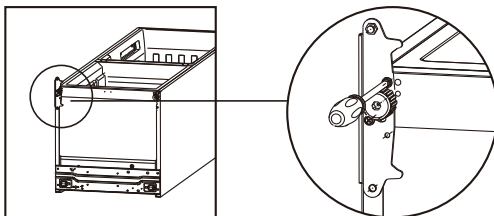

Installation

7. Remove the original aid-closers from upper and lower door, then install the aid-closers from the internal bag (with instruction manuals) to the opposite side.

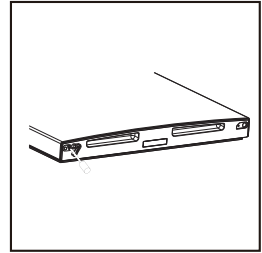
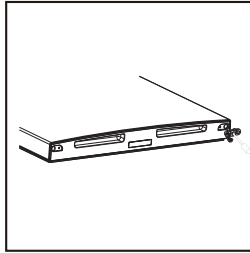

8. Install the lower door, adjust and fix the middle hinge onto the cabinet.

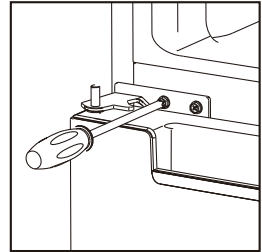

Installation

9. Place the upper door back on. Ensure the door is aligned horizontally and vertically so that the seal are closed on all sides before finally tightening the top hinge. Then insert the top hinge and screw it to the top of unit and then fix hinge cover (in accessory bag) by screw.

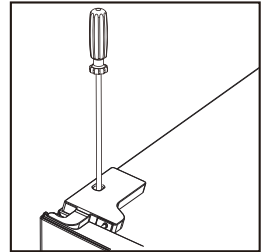
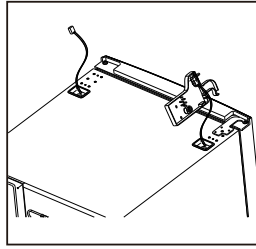
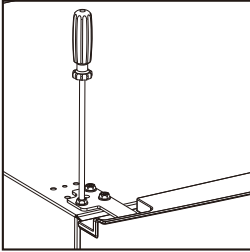

10. Fix the screw cover.

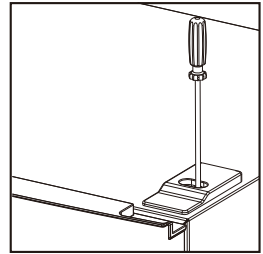

11. Detach the Fridge and the Freezer door gaskets and then attach them after rotating.

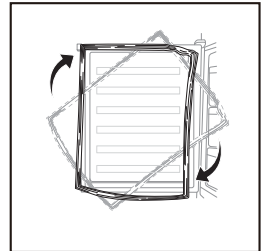

Installation

Install door external handle (if external handle is present)

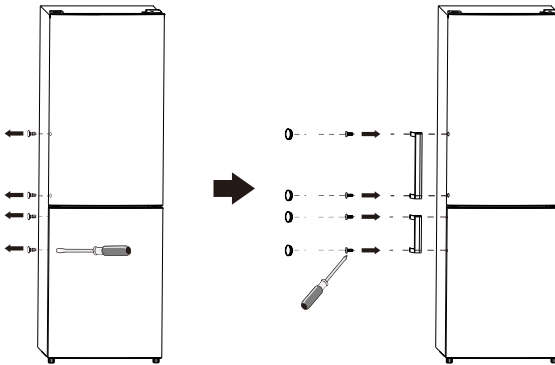

Space Requirement

- Keep enough space of door open.
- Keep at least 50mm gap at two sides and back.

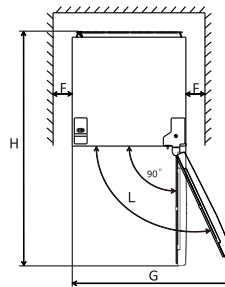
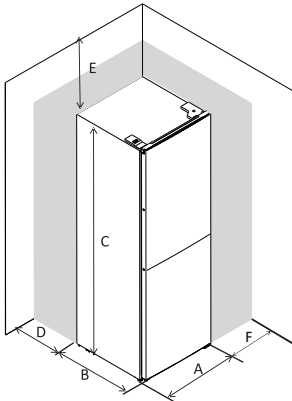

A	545
B	600
C	1810
D	min=50
E	min=50
F	min=50
G	1100
H	1135
L	135°

Levelling the unit

To do this adjust the two levelling feet at front of the unit.

If the unit is not level, the doors and magnetic seal alignments will not be covered properly.

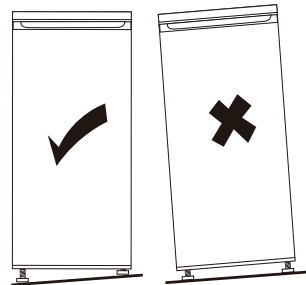
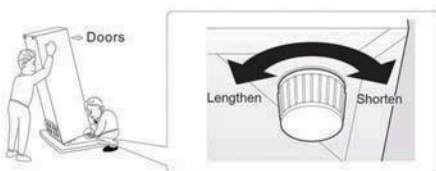

User Control Panel

1. Temperature setting of the Fridge Compartment

The fridge temperature setting knob

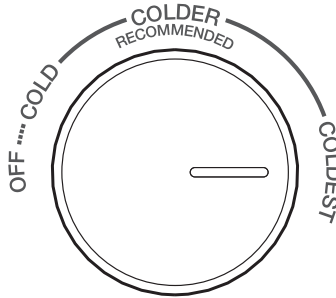

- The knob in fridge compartment is used to adjust temperature of fridge compartment.
- The internal temperature is controlled by a sensor. There are 4 settings: OFF, COLD, COLDER and COLDEST. COLD is warmest setting and COLDEST is coldest setting.
- The appliance may not operate at the correct temperature if it is in a particularly hot or if you open the door often.
- Neither fridge, nor freezer compartment works when the setting is OFF.

2. Temperature setting of the Freezer Compartment

The freezer temperature setting slider

FREEZER CONTROL

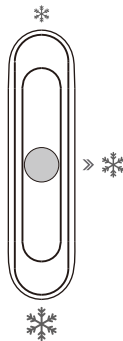

- This slider in fridge compartment is used to adjust temperature of freezer compartment.
- Slider is positioned toward ❄️, the temperature in freezer compartment will be higher. Contrarily, the temperature in freezer compartment will be lower if the slider is moved toward ❄️.
- Middle position ❄️ of slider is advised position for normal using.
- To get lowest temperature in freezer compartment, you can adjust setting knob at coldest and position the slider at ❄️.

User Control Panel

3. Temperature setting recommendation

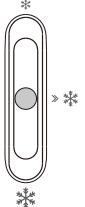
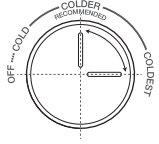
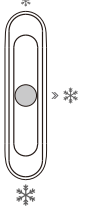
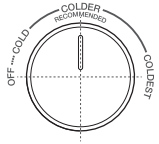
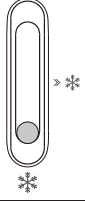
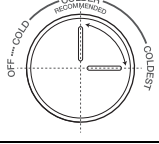
Temperature Setting Recommendation		
Environment Temperature	Freezer compartment	Fridge compartment
Summer (Above 38°C)		Set on *
		 Set on colder~coldest
Normal		Set on *
		 Set on colder
Winter (Below 16°C)		Set on *
		 Set on colder~coldest

- Information above give users recommendation of temperature setting.
- In winter or temperature below 16°C, users should avoid set on * and cold.
- For energy saving, the ❄️ and coldest set only apply to special need(such as quick-freezing or ice making), and need turn back after special need.

Daily Use

First use

Cleaning the interior

Before using the appliance for the first time, wash the interior and all internal accessories with lukewarm water and some neutral soap so as to remove the typical smell of a brand new product, then dry thoroughly.

Important! Do not use detergents or abrasive powders, as these will damage the finish.

Daily use

Position different food in different compartments according to be below table

Refrigerator compartments	Type of food
Door or balconies of fridge compartment	<ul style="list-style-type: none">• Foods with natural preservatives, such as jams, juices, drinks, condiments.• Do not store perishable foods.
Crisper drawer (salad drawer)	<ul style="list-style-type: none">• Fruits, herbs and vegetables should be placed separately in the crisper bin.• Do not store bananas, onions, potatoes, garlic in the refrigerator.
Fridge shelf – middle	<ul style="list-style-type: none">• Dairy products, eggs
Fridge shelf – top	<ul style="list-style-type: none">• Foods that do not need cooking, such as ready-to-eat foods, deli meats, leftovers.
Freezer drawer(s)/shelf	<ul style="list-style-type: none">• Foods for long-term storage.• Bottom drawer/shelf for raw meat, poultry, fish.• Middle drawer/shelf for frozen vegetables, chips.• Top drawer/shelf for ice cream, frozen fruit, frozen baked goods.

Freezing fresh food

- The freezer compartment is suitable for freezing fresh food and storing frozen and deep-frozen food for a long time.
- Place the fresh food to be frozen in the bottom compartment.
- The maximum amount of food that can be frozen in 24 hours is specified on the rating plate.
- The freezing process lasts 24 hours: during this period do not add other food to be frozen.

Storing frozen food

When first starting-up or after a period out of use. Before putting the product in the compartment let the appliance run at least 2 hours on the higher settings.

Important! In the event of accidental defrosting, for example the power has been off for longer than the value shown in the technical characteristics chart under "rising time", the defrosted food must be consumed quickly or cooked immediately and then re-frozen (after cooked).

Thawing

Deep-frozen or frozen food, prior to be used, can be thawed in the freezer compartment or at room temperature, depending on the time available for this operation.

Small pieces may even be cooked still frozen, directly from the freezer. In this case, cooking will take longer.

Daily Use

Accessories Movable shelves

The walls of the refrigerator are equipped with a series of runners so that the shelves can be positioned as desired.

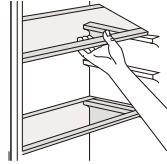

Positioning the door balconies

Door balconies can be disassembled for cleaning. To make the disassembling as follows: gradually pull the balcony in the direction of the arrows until it comes free, after cleaning, reposition it.

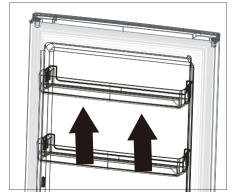

Disassemble the bottom drawer

- 1.Pull out the bottom drawer to stopper position.
- 2.Lift up the front of drawer.
- 3.Pull out the bottom drawer.

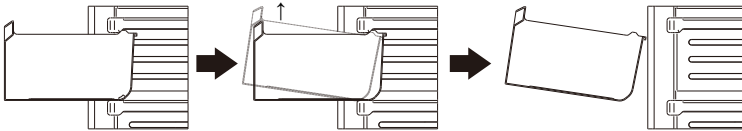

Helpful hints and tips

Hints for freezing

To help you make the most of the freezing process, here are some important hints:

- the maximum quantity of food which can be frozen in 24 hrs. is shown on the rating plate;
- the freezing process takes 24 hours. No further food to be frozen should be added during this period;
- only freeze top quality, fresh and thoroughly cleaned, foodstuffs;
- prepare food in small portions to enable it to be rapidly and completely frozen and to make it possible subsequently to thaw only the quantity required;
- wrap up the food in aluminium foil or polythene and make sure that the packages are airtight;
- do not allow fresh, unfrozen food to touch food which is already frozen, thus avoiding a rise in temperature of the latter;
- lean foods store better and longer than fatty ones; salt reduces the storage life of food;
- water ices, if consumed immediately after removal from the freezer compartment, can possibly cause the skin to be freeze burnt;
- it is advisable to show the freezing in date on each individual pack to enable you removal from the freezer compartment, can possibly cause the skin to be freeze burnt;
- it is advisable to show the freezing in date on each individual pack to enable you to keep tab of the storage time.

Daily Use

Hints for storage of frozen food

To obtain the best performance from this appliance, you should: make sure that the commercially frozen foodstuffs were adequately stored by the retailer; be sure that frozen foodstuffs are transferred from the food store to the freezer in the shortest possible time;

not open the door frequently or leave it open longer than absolutely necessary.

Once defrosted, food deteriorates rapidly and cannot be refrozen.

Do not exceed the storage period indicated by the food manufacture.

Hints for fresh food refrigeration

To obtain the best performance:

- Do not store warm food or evaporating liquids in the refrigerator
- Do cover or wrap the food, particularly if it has a strong flavour

Hints for refrigeration

Useful hints:

- Make (all types): wrap in polythene bags and place on the glass shelves above the vegetable drawer.
- For safety, store in this way only one or two days at the most.
- Cooked foods, cold dishes, etc...: these should be covered and may be placed on any shelf.
- Fruit and vegetables: these should be thoroughly cleaned and placed in the special drawer(s) provided.
- butter and cheese: these should be placed in special airtight containers or wrapped in aluminum foil or polythene bags to exclude as much air as possible.
- Milk bottle: these should have a cap and should be stored in the balconies on the door.
- Bananas, potatoes, onions and garlic, if not packed.
- For energy efficiency, all drawers, baskets and shelves, must be in right place, must not be kept in the fridge.

Cleaning

For hygienic reasons the appliance interior, including interior accessories, should be cleaned regularly.



Caution! The appliance may not be connected to the mains during cleaning. Danger of electrical shock! Before cleaning switch the appliance off and remove the plug from the mains, or switch off or turn out the circuit breaker or fuse. Never clean the appliance with a steam cleaner. Moisture could accumulate in electrical components, danger of electrical shock! Hot vapors can lead to the damage of plastic parts. The appliance must be dry before it is placed back into service.

Important! Ethereal oils and organic solvents can attack plastic parts, e.g. lemon juice or the juice from orange peel, butyric acid, cleanser that contain acetic acid.

- Do not allow such substances to come into contact the appliance parts.
- Do not use any abrasive cleaners
- Remove the food from the freezer. Store them in a cool place, well covered.
- Switch the appliance off and remove the plug from the mains, or switch off or turn out the circuit breaker of fuse.
- Clean the appliance and the interior accessories with a cloth and lukewarm water. After cleaning wipe with fresh water and rub dry.
- After everything is dry place appliance back into service.

Daily Use

Replace the lamp

The internal light is a LED type. To replace the lamp, please contact qualified technician.

Troubleshooting

 **Caution!** Before troubleshooting, disconnect the power supply. Only a qualified electrician of competent person must do the troubleshooting that is not in this manual.

Important! There are some sounds during normal use (compressor, refrigerant circulation).

Problem	Possible cause	Solution
Appliance does not work	Temperature regulation knob is set at coldest	Set the knob at other switch on the appliance.
	Mains plug is not plugged in or is loose	Insert mains plug.
	Fuse has blown or is defective	Check fuse, replace if necessary.
	Socket is defective	Mains malfunctions are to be corrected by an electrician.
Appliance freezes or cools too much	Temperature is set too cold or the appliance runs at coldest.	Turn the temperature regulator to a warmer setting temporarily.
The food is not frozen enough.	Temperature is not properly adjusted.	Please look in the initial Temperature Setting section.
	Door was open for an extended period.	Open the door only as long as necessary.
	A large quantity of warm food was placed in the appliance within the last 24 hours.	Turn the temperature regulation to a colder setting temporarily.
	The appliance is near a heat source.	Please look in the installation location section.
Heavy build up of frost on the door seal.	Door seal is not air tight.	Carefully warm the leaking sections of the door seal with a hair dryer (on a cool setting). At the same time shape the warmed door seal by hand such that it sits correctly.
Unusual noises	Appliance is not level.	Re-adjust the feet.
	The appliance is touching the wall or other objects.	Move the appliance slightly.
	A component, e.g. a pipe, on the rear of the appliance is touching another part of the appliance or the wall.	If necessary, carefully bend the component out of the way.
Water on the floor	Water drain hole is blocked.	See the Cleaning and Care section.
Side panels are hot.	It's normal. Heat exchange parts are in the sides.	Take gloves to touch sides if needed.

If the malfunction shows again, contact the Service Center.

These data are necessary to help you quickly and correctly. Write the necessary data here, refer to the rating plate.